



GRUPO PEGAMO DESDE 1982



SUMINISTRO INDUSTRIAL

En Pegamo Suministro Industrial llevamos desde 1982 vendiendo, alquilando y reparando Herramienta Hidráulica, Herramienta Neumática y Herramienta Manual de las principales marcas del mercado.

Te asesoramos para que encuentres la mejor solución a las necesidades de tu empresa.

CONTACTA CON NOSOTROS

Pol. Lintzirin Gaina, B2
20180 Oiartzun.
Gipuzkoa - Spain

suministros@pegamo.es
T. 943 491 788
F. 943 371 001

FilterBox 12A

Con limpieza automática para extracción de humo y polvo en aplicaciones más pesadas



El FilterBox 12 A es una potente unidad portátil con capacidad para ofrecer un caudal máximo de 1.200 m³/h. Su silenciador integrado reduce el ruido en la salida del aire. La unidad Este equipo dispone de un avanzado sistema de control que determina realizar las limpiezas solo cuando el caudal empieza a bajar. Disponible en carro con ruedas o con soporte para pared. Posibilidad de montar opcionalmente un filtro Hepa si se requiere mayor eficacia de filtración.

Para aplicaciones de polvo, la unidad se limpia automáticamente. Para humos de soldadura se utiliza una combinación de limpieza mecánica y por aire comprimido.















Para aplicaciones de soldadura, se requiere aire comprimido.

- Fácil de utilizar y con una limpieza inigualable, bien mecánicamente y/o utilizando aire comprimido para una mayor durabilidad del filtro.
- Con válvula automática para prevenir fugas de polvo mientras se realiza el proceso de limpieza
- Cambio de filtro y vaciado de contenedor libre de polvo
- Aprobado por entidad certificadora para humos de soldadura W3 de acuerdo a la EN 15012-1

Nombre de producto	FilterBox 12A
Nivel sonoro	74
Case de protección	IP 54
Eficacia de filtración (%)	99
Requerimientos de aire comprimido	DIN ISO 8573-1, clase 5/5/4 (7 bar)
Instalación	Interior
Material	Cuerpo de filtro en plástico rotomoldeado
Capacidad del contenedor (l)	15
Diámetro brazo de extracción (mm)	160
Caudal (m ³ /h)	1200
Superficie de filtración (m ²)	13
Frecuencia (Hz)	50
Fases	3
Tipo de filtro	Cartucho
Número de elementos filtrantes	1
Material filtrante	Polyester PW13
Enchufe eléctrico	sin
Potencia (kW)	2,2













FilterBox 12A

Imagen	Nombre para ficha de datos	Voltaje (V)	Longitud del brazo (m)	Mounting	Peso (kg)	Filter cleaning method	Aclaraciones a la ficha técnica	Moldelo
	FilterBox 12 A	400	3 (Original)	Portátil	115	Mecánica ,		12662563
	FilterBox 12 A	200	3 (Original)	Portátil	115	Mecánica ,		12679663
	FilterBox 12 A	200	3 (Original)	Montado a suelo	112	Mecánica ,		12679763
	FilterBox 12 A.	230	3 (Original)	Portátil	115	Mecánica	Solo limpieza mecánica del filtro	12661963*
	FilterBox 12 A.	230	3 (Original)	Montado a suelo	112	Mecánica	Solo limpieza mecánica del filtro	12662063*
	FilterBox 12 A.	400	3 (Original)	Portátil	115	Mecánica	Solo limpieza mecánica del filtro	12662163*
	FilterBox 12 A.	400	3 (Original)	Montado a suelo	112	Mecánica	Solo limpieza mecánica del filtro	12662263*
	FilterBox 12 A	230	3 (Original)	Portátil	115	Mecánica ,		12662363
	FilterBox 12 A	230	3 (Original)	Montado a suelo	112	Mecánica ,		12662463
	FilterBox 12 A	400	3 (Original)	Montado a suelo	112	Mecánica ,		12662663
	FilterBox 12 A.	400	Without	Montado a suelo	112	Mecánica	Solo limpieza mecánica del filtro.	12686463**
	FilterBox 12 A	400	Without	Portátil	115	Mecánica ,		12687163
	FilterBox 12 A.	400	Without	Portátil	115	Mecánica	Solo limpieza mecánica del filtro.	12687263**
	FilterBox 12 A.	400	Without	Montado a suelo	112	Mecánica ,		12685263

*Solo limpieza mecánica del filtro

**Solo limpieza mecánica del filtro.

FilterBox 12A

	Accesorio	Referencia
	Salida con conexión de tubería D=200mm	12376749
	Iluminación Original, (LED) 24V, 5W	12376616*
	Iluminación LED con interruptor de marcha/paro de aspirador. Para brazo Original	10376922
	Protector antichispas para Brazo Original e NEX MD	10551335
	Filtro PW-FB-13	12332672
	Filtro -PW HE-FB-15	12371106
	Filtro PWA-FB-15	12371412
	HEPA filtro H13 10m2 Filterbox	12376615
	Bolsas para contenedor de polvo Filterbox, 10pcs	12376618
	Filtro HEPA H14 10m2 Filterbox	12376756
	Sensor de pinza que se debe conectar al cable de tierra de la fuente de soldadura.	14372199
	Twin Module blue	12376801

*Interruptor de iluminación (no arrancador del aspirador)

FilterBox 12A

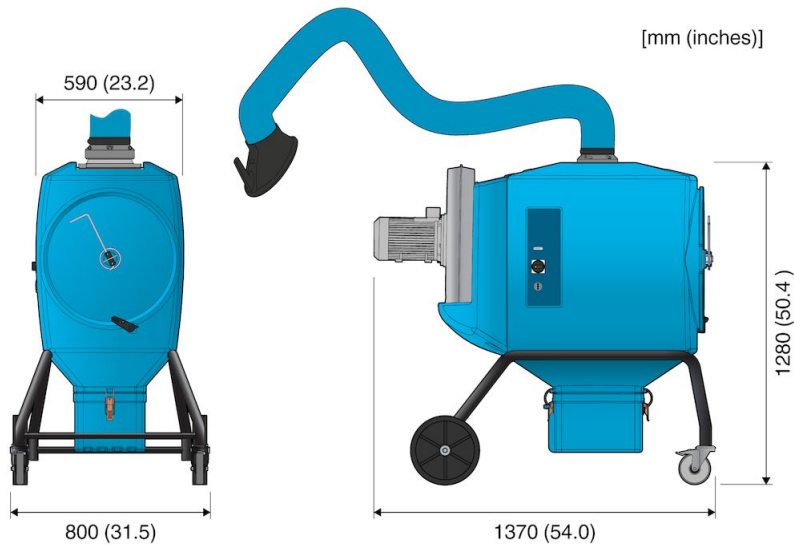

FilterBox 12M. Mobile

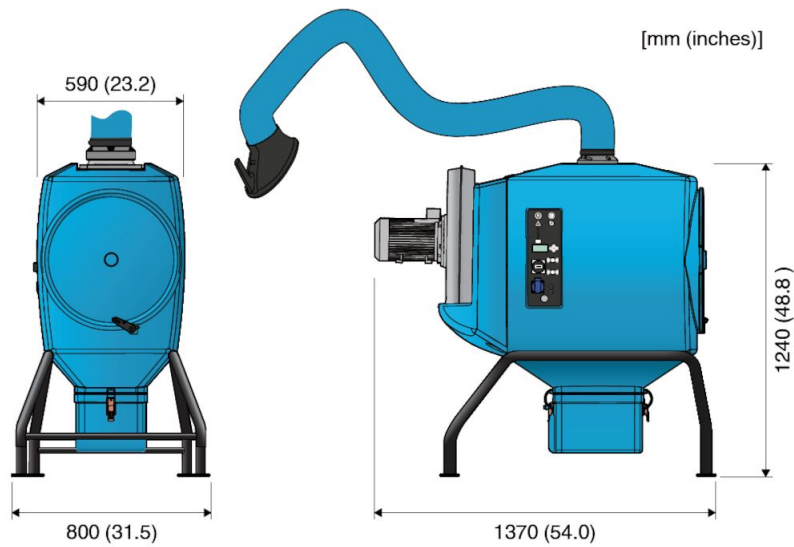

Floor mounted FilterBox 12A