



GRUPO PEGAMO DESDE 1982



SUMINISTRO INDUSTRIAL

En Pegamo Suministro Industrial llevamos desde 1982 vendiendo, alquilando y reparando Herramienta Hidráulica, Herramienta Neumática y Herramienta Manual de las principales marcas del mercado.

Te asesoramos para que encuentres la mejor solución a las necesidades de tu empresa.

CONTACTA CON NOSOTROS

Pol. Lintzirin Gaina, B2
20180 Oiartzun.
Gipuzkoa - Spain

suministros@pegamo.es
T. 943 491 788
F. 943 371 001

FilterBox 10A

Limpieza automática para aplicaciones ligeras de captación de polvo y humo



El FilterBox 12 A es una potente unidad portátil con capacidad para ofrecer un caudal máximo de 1.200 m³/h. Su silenciador integrado reduce el ruido en la salida del aire. Este equipo dispone de un avanzado sistema de control que determina realizar las limpiezas solo cuando el caudal empieza a bajar. Disponible en carro con ruedas o con soporte para pared. Posibilidad de montar opcionalmente un filtro Hepa si se requiere mayor eficacia de filtración.

Para aplicaciones de polvo, la unidad se limpia automáticamente. Para humos de soldadura se utiliza una combinación de limpieza mecánica y por aire comprimido.

Para aplicaciones de soldadura, se requiere aire comprimido.

- Ergonómico y con un excelente sistema de limpieza, mecánica y/o con aire comprimido para una mayor durabilidad del filtro.
- Válvula automática para prevenir fugas de polvo durante las labores de limpieza
- Cambio del filtro y vaciado del contenedor libre de polvo
- Aprobado por entidad de certificación como categoría W3 de acuerdo a la norma EN 15012-1

Nombre de producto	FilterBox 10A
Nivel sonoro	66
Case de protección	IP 54
Eficacia de filtración (%)	99
Requerimientos de aire comprimido	DIN ISO 8573-1, clase 5/5/4 (7 bar)
Instalación	Interior
Material	Cuerpo en plástico rotomoldeado
Capacidad del contenedor (l)	15
Diámetro brazo de extracción (mm)	160
Caudal (m ³ /h)	1000
Superficie de filtración (m ²)	13
Frecuencia (Hz)	50
Tipo de filtro	Cartucho
Número de elementos filtrantes	1
Material filtrante	Polyester PW13
Enchufe eléctrico	sin



FilterBox 10A

Imagen	Nombre para ficha de datos	Voltaje (V)	Fases	Longitud del brazo (m)	Mounting	Peso (kg)	Filter cleaning method	Potencia (kW)	Aclaraciones a la ficha técnica	Modelo
	FilterBox 10 A.	230	3	3	Portátil	102	Mecánica	0,9	Solo limpieza mecánica del filtro	12653663*
	FilterBox 10 A.	230	3	3	Montado a suelo	99	Mecánica	0,9	Solo limpieza mecánica del filtro	12653763*
	FilterBox 10 A.	400	3	3	Portátil	102	Mecánica	0,9	Solo limpieza mecánica del filtro	12653863*
	FilterBox 10 A.	400	3	3	Montado a suelo	99	Mecánica	0,9	Solo limpieza mecánica del filtro	12653963*
	FilterBox 10 A	230	3	3	Portátil	102	Mecánica ,	0,9		12655263
	FilterBox 10 A	230	3	3	Montado a suelo	99	Mecánica ,	0,9		12655363
	FilterBox 10 A	400	3	3	Portátil	102	Mecánica ,	0,9		12655463
	FilterBox 10 A	400	3	3	Montado a suelo	99	Mecánica ,	0,9		12655563
	FilterBox 10 A	230	1	3	Portátil	102	Mecánica ,	0,75		12655663
	FilterBox 10 A	230	1	3	Montado a suelo	99	Mecánica ,	0,75		12655763
	FilterBox 10 A	230	1	3	Montado a suelo	99	Mecánica ,	0,75		12655963
	FilterBox 10 A.	230	1	3	Portátil	102	Mecánica	0,75	Solo limpieza mecánica del filtro	12654063*
	FilterBox 10 A.	230	1	3	Montado a suelo	99	Mecánica	0,75	Solo limpieza mecánica del filtro	12654163*
	FilterBox 10 A.	400	3	Without	Montado a suelo	99	Mecánica	0,9	Solo limpieza mecánica del filtro.	12686263**
	FilterBox 10 A	400	3	Without	Montado a suelo	99	Mecánica ,	0,9		12685063











FilterBox 10A

Imagen	Nombre para ficha de datos	Voltaje (V)	Fases	Longitud del brazo (m)	Mounting	Peso (kg)	Filter cleaning method	Potencia (kW)	Aclaraciones a la ficha técnica	Modelo
	FilterBox 10 A	400	3	Without	Portátil	102	Mecánica ,	0,9		12686763
	FilterBox 10 A.	400	3	Without	Portátil	102	Mecánica	0,9	Solo limpieza mecánica del filtro.	12686863**

*Solo limpieza mecánica del filtro

**Solo limpieza mecánica del filtro.

FilterBox 10A

	Accesorio	Referencia
	Salida con conexión de tubería D=200mm	12376749
	Iluminación Original, (LED) 24V, 5W	12376616*
	Protector antichispas para Brazo Original e NEX MD	10551335
	Iluminación LED con interruptor de marcha/paro de aspirador. Para brazo Original	10376922
	Filtro PW-FB-13	12332672
	Filtro -PW HE-FB-15	12371106
	Filtro PWA-FB-15	12371412
	HEPA filtro H13 10m2 Filterbox	12376615
	Bolsas para contenedor de polvo Filterbox, 10pcs	12376618
	Filtro HEPA H14 10m2 Filterbox	12376756
	Sensor de pinza que se debe conectar al cable de tierra de la fuente de soldadura.	14372199
	Twin Module blue	12376801

*Interruptor de iluminación (no arrancador del aspirador)

FilterBox 10A

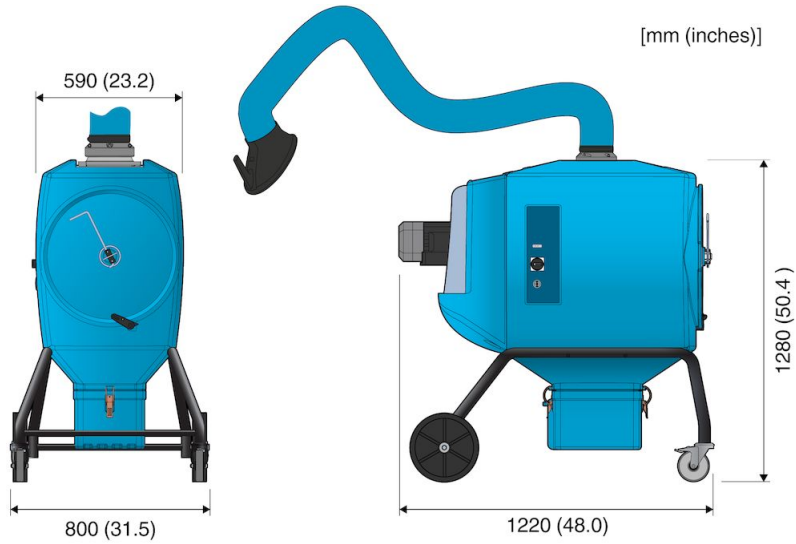

FilterBox 10A mobile

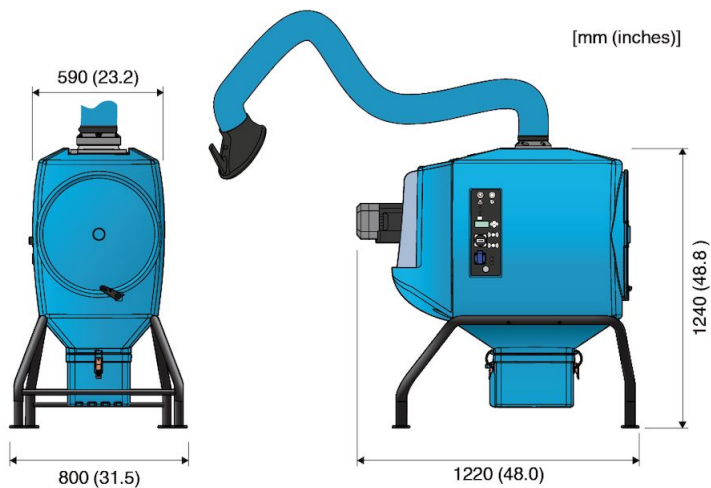

Floor mounted FilterBox 10A

FilterBox 10A Floor